

# Harmony

**Harmony Ultimate Wireless  
Adjustable Base**  
OWNER'S MANUAL  
Installation & Operation



**Patent Pending**

Warranty - 2-Year Parts and Labor on entire base



## CONTENTS

Safety & Warranty Warnings	01
Parts List	05
Harmony Ultimate Electronics Quick Reference Guide	06
Installation Guide	08
Harmony Ultimate Remote Control Instructions	10
Setting Programmable Positions and Pairing Remote	12
Synchronizing Two Bases	13
Bluetooth Instructions	15
Emergency Battery Backup	17
Troubleshooting	18

## Safety & Warranty Warnings

---

*ATTENTION: READ THE FOLLOWING INFORMATION CAREFULLY BEFORE USING THIS PRODUCT*

If unable to understand warnings, cautions, and/or instructions, contact the dealer or technical personnel if applicable, before attempting to use the equipment. Otherwise, injury or damage may result.

### *SAFETY WARNINGS:*

- Do not use bed outdoors.
- Do not use bed near explosives.
- Using bed with oxygen administering equipment other than the nasal masked type creates a possible fire hazard.
- When using nasal or masked type administering equipment, route and secure oxygen or air tubing properly to ensure that tubing does not become entangled or damaged during normal operation of the bed.
- Use caution when having liquids in or around the bed to ensure no spillage occurs. In case of spillage, stand in a dry, clean area of the floor and unplug the bed immediately. Clean up spill and allow the area around bed to dry thoroughly before using the electric controls again. Do not eat or drink hot liquids while operating the bed.
- This appliance is not intended for use by persons (including children) with reduced physical, sensory or mental capabilities, or lack of experience and knowledge, unless they have been given supervision or instructions concerning use of the appliance by a person responsible for their safety.
- Do not allow children or individuals with disabilities to operate the bed without adult supervision.
- Do not allow any person or pet under the bed at any time.
- During bed operation, make sure body is positioned within the confines of the bed. Do not place extremities over the sides of the bed when operating bed functions.

### *WARRANTY WARNING!*

Do not open or tamper with control box, motors, or remote (with the exception of battery compartments). The warranty will be void if the internal workings of these components are tampered with.

*Product Rating:*

The motors are not designed to operate continuously for more than [2] minutes in an [18] minute time period or approximately 10% duty cycle. Attempting to circumvent or exceed this rating will shorten the life expectancy of the foundation and may void the warranty. Operating Information:

- After power foundation assembly is completed, operate remote control to ensure proper functions.
- Keep moving parts free of obstruction during bed operation (including sheets, clothing, tubing, wiring, and products using electric power cords).
- Distribute body weight evenly over bed surface. Do not place entire weight on head or foot sections of the bed, during repositioning and entering or exiting bed.

*Hospital Use Disclaimer:*

This power foundation is designed for residential use only. It is not approved for hospital use and does not comply with hospital standards.

*Weight Limits:*

This product is not rated to support weights in excess of 750 pounds inclusive of the mattress and bedding. The bed will structurally support this weight, provided it is evenly distributed across the foundation. The power foundation is not designed to support or lift this amount in the head or foot sections alone. Exceeding this weight restriction could damage the bed and/or cause injury and will void the warranty.

*RADIO FREQUENCY:*2.4 GHz

*FCC COMPLIANCE:*

This device complies with Part 15 of the FCC Rules. Operation is subject to the following two conditions: (1) This device may not cause harmful interference, and (2) this device must accept any interference received, including interference that may cause undesired operation. To comply with the FCC RF exposure requirements, no change to the antenna or the device is permitted. Any change to the antenna or the device could result in the device exceeding the RF exposure requirement and void user's right to operate the device.

#### *WARRANTY ADJUSTABLE BASES*

In the warranty: "Adjustable base" means the adjustable bed foundation sold by Harmony to an authorized dealer. The "adjustable base" does not include the mattress. "Purchaser" and "You" both mean the consumer who is the original purchaser of this adjustable base produced by Harmony. This warranty is not transferable. "Warranty Commencement Date" means the date You purchased a new and unused Harmony adjustable base. Harmony warrants this adjustable base to You on the terms and over the reducing periods of time set out below. All warranty claims require notice from You to be given to Harmony in the manner set out below, and to be received by Harmony inside the applicable warranty time period.

#### *1ST & 2ND YEAR FULL WARRANTY*

For the 1st and 2nd year from the Warranty Commencement Date, your adjustable base is warranted against non-excluded defects in Harmony's workmanship or materials. During the 1st and 2nd year from the Warranty Commencement Date, Harmony will repair or replace (at no cost to You) any defective adjustable base part, and Harmony will pay all authorized labor associated with the repair or replacement of any parts found to be defective. In the case where adjustable base needs to be replaced, Harmony does not cover or pay for any part of transportation costs.

#### *3RD THROUGH 15TH YEAR LIMITED WARRANTY*

During the 3rd through end of the 15th year from the Warranty Commencement Date, Harmony will cover a 50% prorated portion of any electronic part not excluded by this warranty. You are responsible to pay all service costs related to receiving and installing the new part. Electronics covered include: motor, control box, power supply, remote control, control box, massage motor, LED light, and USB charging port. Customer will be responsible to pay 50% of the parts cost that the prorated warranty does not cover. For example, if you make a claim for an eligible motor and the part costs \$129 you would be responsible to pay \$64.50.

#### *3RD YEAR TO 20TH YEAR LIMITED WARRANTY*

Starting in the 3rd year from the Warranty Commencement Date and through to the end of the 20th year from the Warranty Commencement Date, Harmony will replace any steel base parts found to be defective and not excluded by this warranty. This warranty only covers the steel mechanism frame. Harmony will provide at no cost to You the metal parts for the defective frame. You are responsible to pay all service and transportation costs related to receiving and installing the new part. In the case of a defective steel base, if shipping costs and labor costs are excessive, customer may choose a 50% prorated warranty and receive a new same or comparable model for 50% of customer's purchase price. Customer is responsible for all and any shipping costs associated with this warranty.

ADDITIONAL TERMS AND CONDITIONS EXCLUSIONS:

This warranty does not apply; (a) to any damage caused by You; (b) if there has been any repair or replacement of adjustable base parts by an unauthorized person; (c) if the adjustable base has been mishandled (whether in transit or by other means), subjected to physical or electrical abuse or misuse, or otherwise operated in any manner inconsistent with the operation and maintenance procedures outlined in the Owner's Manual and this warranty; (d) to damage to mattresses, fabric, cables, electrical cords or items supplied by dealers (contact the dealer for warranty information on these items); (e) if there has been any modification of the adjustable base without prior written consent by Harmony; or (f) to costs for unnecessary service calls, including costs for in-home service calls solely for the purpose of educating You about the adjustable base or finding a satisfactory power connection.

This warranty will be void if either the recommended weight restriction is not followed which is 850 total lbs. including persons, mattresses, and bedding materials, for non-manufactured defects, or if any modifications are made to the adjustable base.

This warranty will only apply to the original purchaser and will be void to a subsequent owner.

Any repairs to or replacement to Your adjustable base or its components under the terms of this limited warranty does not extend the applicable warranty from the Warranty Commencement Date. This time limitation may not apply in some jurisdictions, including the Province of Quebec. The decision to repair or to replace defective parts under this warranty shall be made, or cause to be made, by Harmony at its option and in its sole discretion.

There shall be no liability on the part of Harmony for any special, indirect, incidental, or consequential damages or for any other damage, claim, or loss not expressly covered by the terms of this warranty.

This limited warranty does not include reimbursement for inconvenience, removal, installation, setup time, loss of use, shipping, or any other costs or expenses. Harmony and its service technicians will not be responsible for moving furniture or any other items not attached to the adjustable base in order to perform service on the adjustable base.

It is the sole responsibility of You to provide adequate space and accessibility to the adjustable base. In the event that the technician is unable to perform service due to lack of accessibility, the service call will be billed to You and the service will have to be rescheduled.

Harmony makes no other warranty whatsoever, express or implied, and all implied warranties of merchantability and fitness for a particular purpose are disclaimed by Harmony and excluded from this agreement.

## Parts List

All electronics and components that need to be installed are located in boxes under the foundation or attached to the frame. Before discarding the packing materials, ensure that all the parts are accounted for.



AAA Batteries (2)



8"×4" Legs  
& Bottom Caps (6)



Power Supply (1)



Power Cord (1)



Remote Control (1)



Retainer Bar (2)  
Attached to the bed frame



Splitter Cable(1)  
(Included With TXL/CKS/SQ Size Only)

### OPTIONAL EQUIPMENT (NOT INCLUDED)

#### (2) 9-Volt Batteries



#### Socket and Crescent Wrench



Actual product appearance and functionality may vary from photographs.



# Harmony Ultimate Electronics Quick Reference Guide

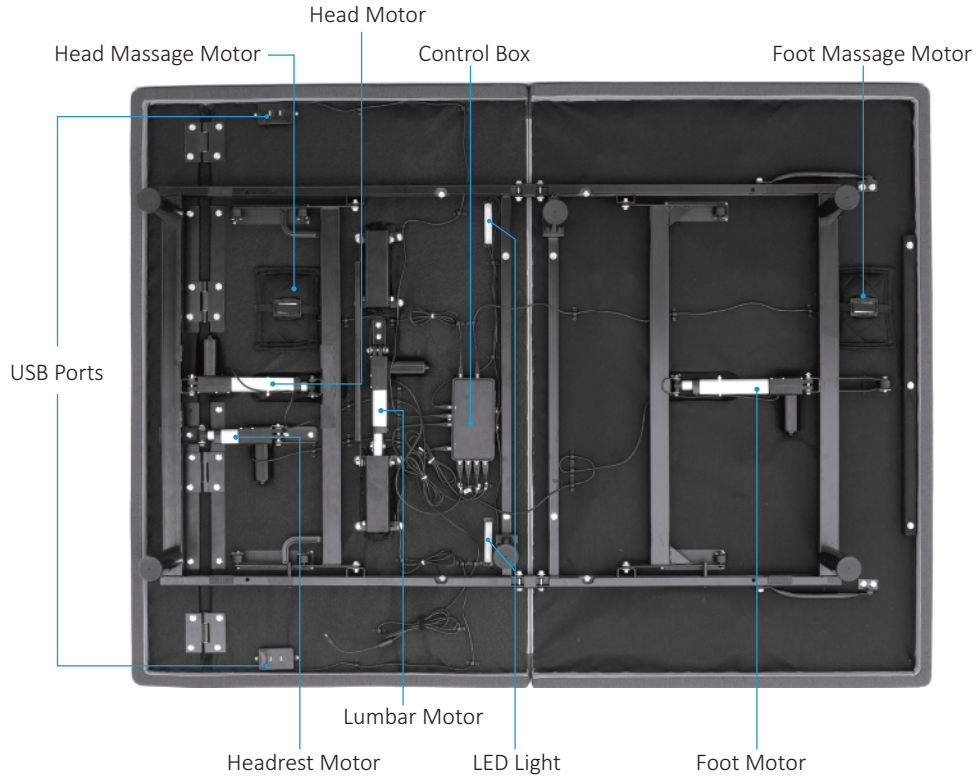

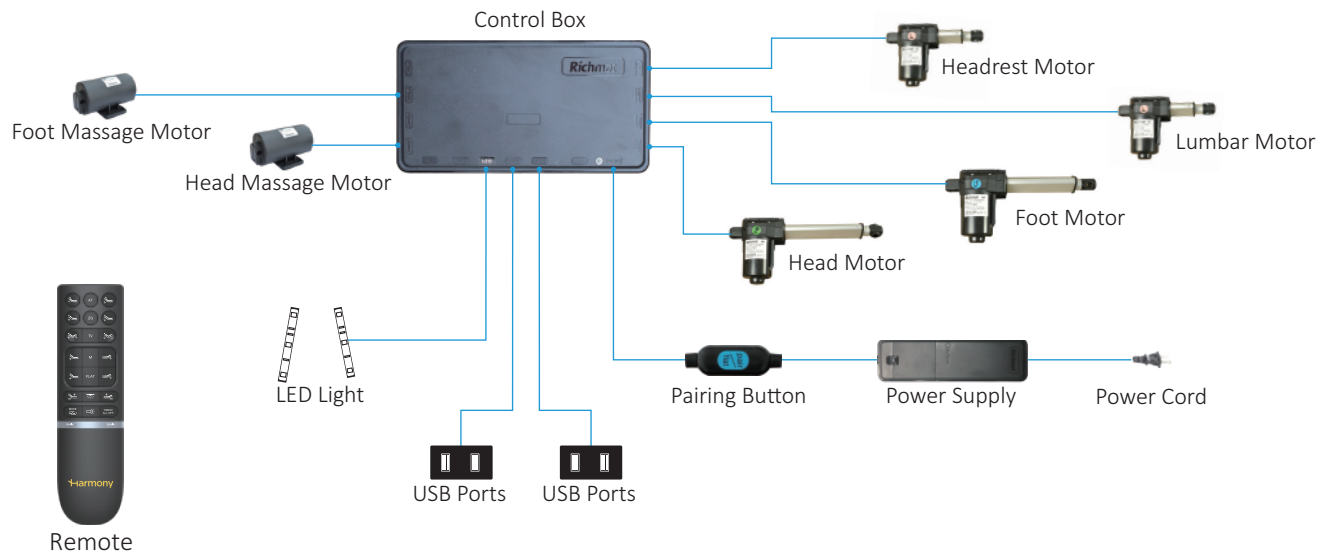

## Installation Guide

Two people are required to set up the foundation.

*NOTE: To avoid damage to the foundation, always open the carton while the bed is in the flat position.*

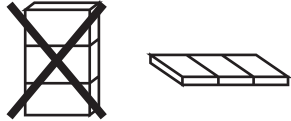

1. Open the shipping box and take out top decking. Cut the ribbon securing accessory Boxes & mattress retainer bar and put them aside. Carefully take out the bed frame from packaging and open it.



2. To install all six legs (see image A on the bottom right), thread the bolt of the leg to the nut on the foundation frame, and tighten by hand. DO NOT OVERTIGHTEN.



### **WARNING**

Nut on the frame is removable and replaceable. Please remove tape on the nut to install legs.

3. Uncoil the input power cord (connected to the control box's power port) and plug it into the power supply.



4. Uncoil the power cord and connect it to the power supply.



5. Carefully flip the foundation over onto its legs.

Important: Two people are required to move the foundation. Do not drag across the floor. Do not rest frame on its side; excessive pressure may damage the legs.

6. Ensure that batteries are correctly installed.



7. Insert the mattress retainer bars into the grommets as shown.



A

Head

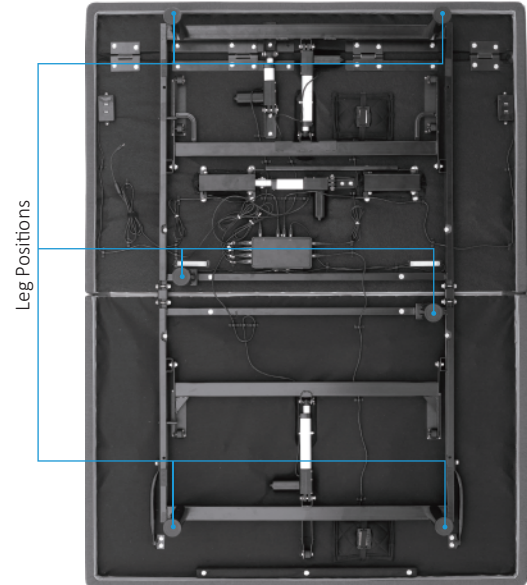

Foot

# Harmony Ultimate Remote Control Instructions

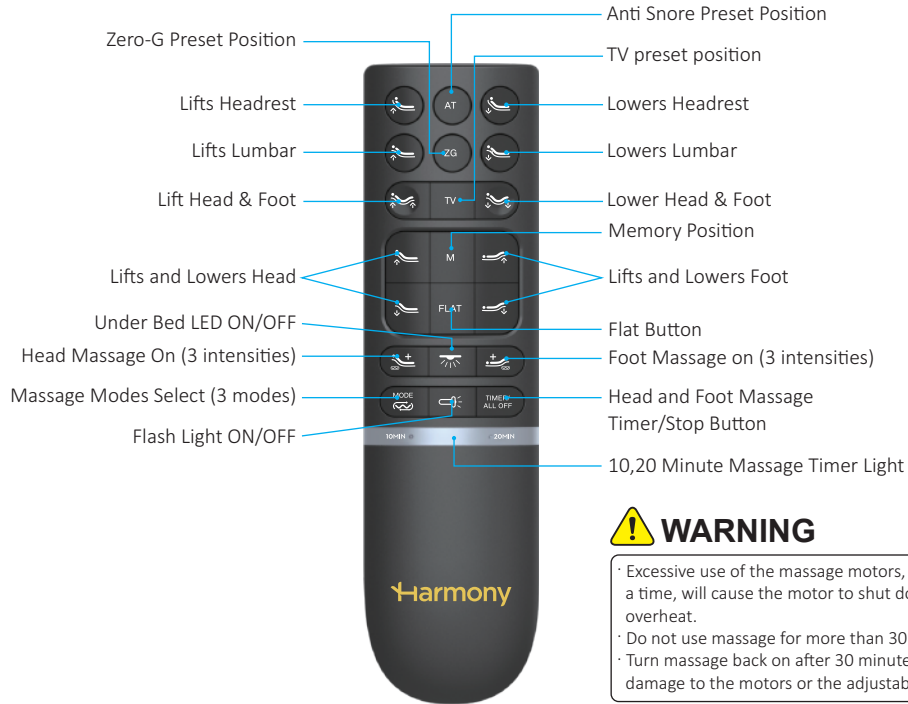

## **WARNING**

- Excessive use of the massage motors, over 30 minutes at a time, will cause the motor to shut down and possibly overheat.
- Do not use massage for more than 30 minutes at a time.
- Turn massage back on after 30 minutes rest to prevent damage to the motors or the adjustable base.

## ADJUST

---



Lifts and Lowers Head



Lifts and Lowers Foot



Lift and Lowers Lumbar



Lift and Lowers Head & Foot



## ONE TOUCH BUTTONS

---



Anti Snore Preset Position



Zero-G Preset Position



TV preset position



Flat Button



Memory Position



Under Bed LED ON/OFF



Press and hold the button, flash light will be on.

## MASSAGE FEATURE

---



Head Massage On (3 intensities)



Foot Massage on (3 intensities)



Massage Modes Select (3 modes)



The button will select a 10, 20 or 30 minute setting. Pressing a fourth time will turn off massage.

**10 MIN** **20 MIN**

The light on the top of the remote indicates a 10, 20 or 30 (backlit of 10&20 MIN on) minute timer setting.

## Setting Programmable Positions and Pairing Remote

### SETTING PROGRAMMABLE POSITIONS

The wireless power bed has a programmable feature that allows you to save custom positions.

Please read all the instructions below before setting your custom presets on the remote.

#### STEP 1

Adjust the head and foot to your desired position.



#### STEP 2

Press and hold the flat button **FLAT** first, then press and hold memory button **M** for 5 seconds until you hear 2 beeps sound.



#### STEP 3

To adjust the saved position, repeat steps 1 and 2 and the new position will be saved.

### PAIRING REMOTE

The original remote that comes in the box is already paired to the foundation. No further action is required.

In the event that the remote is not paired with the foundation, follow the steps below.



#### STEP 1

Make sure the batteries work fine. Replace them when needed.



#### STEP 2

Plug the power cord to the power source.

#### STEP 3

Press and hold head lift and foot lift simultaneously, then press and hold the button on the cord of control box for 3 seconds until you hear 2 beeps sound, the remote is then paired.



## Synchronizing Two Bases

### Using the Remote

If you have split bases, follow these instructions to operate both sides with one remote control in a synchronized manner.

Skip this step if you don't have split bases.

1. Make sure each remote control operates a respective side (i.e., **Remote A** controls **Base A** and **Remote B** controls **Base B**).
2. Pair **Remote A** to **Base B**, then base A and base B can be simultaneous operated by Remote A.
3. Test moving both bases with **Remote A**. **Remote B** will no longer function.

Tip: You can also set up dual controls using the included **Sync Cable**.





## Using the Sync Cable

As an alternative to wirelessly synchronizing bases with your remote, you can use the **Sync Cable** to synchronize two adjustable bed bases.

1. Set two bases next to each other.
2. Locate the **Sync Cable Input** on the **Control Box** of each base.
3. Plug the **Sync Cable** into each bases' **Control Box**.
4. Test the connection by moving each base with your remote control.

1



2



3

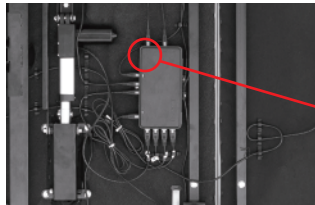

## Bluetooth Instructions

---

Step 1: Plug base into power source

Step 2: Turn Bluetooth on in cell phone

Step 3: Install the APP

Option 1)

Go to APP Store (IOS SYSTEM)/ Google Store (ANDROID SYSTEM)

Type "Harmony" into search field and select APP, press "install"  
to install APP onto cell phone as shown below

Option 2) Scan this QR code to APP stores for download.

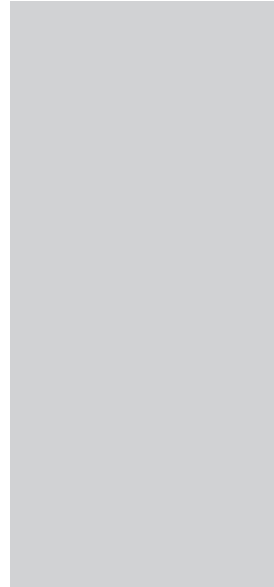
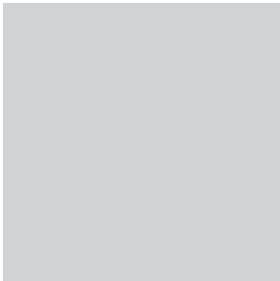

Step 4: Control device via Harmony Power Base APP.

- 1) Open Harmony Power Base APP that was previously installed on cell phone as shown in picture below.

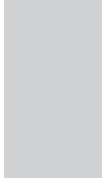

- 2) Click the  and refresh list, then select the control box code of your base (code also found on the control box affixed to your base), as shown in the picture below.

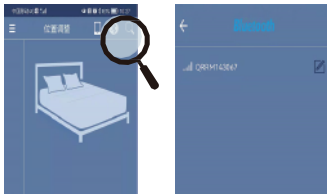

- 3) Refresh list and select the model of your base as shown in picture below.

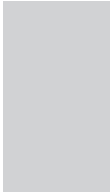

Step 5: Open control center and select desired options.

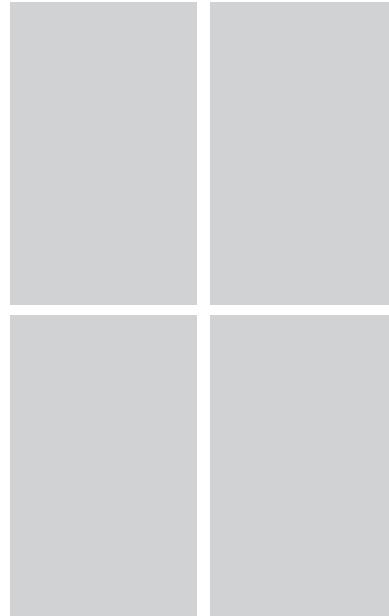

**NOTE:**

If you want to re-set positions, adjust the head or foot to your desired position, then press the  of TV/ZG/Anti-Snore/M1/M2 until you hear 2 beeps sound. Now, the new positions are saved.

## Emergency Battery Backup

### Overview

*Important: The backup battery is only to be used in case of a power outage. Batteries are not to be used for normal operation of the bed. The backup battery will not support repeated movement for an extended period of time.*

### Backup Battery Use:

Use two 9V alkaline batteries only (not included). If a power outage occurs, install the 9V alkaline batteries into the power supply to allow temporary power to the base (see image A).

### Installing Batteries:

Unplug the power cord from the outlet and remove the cover from the compartment on the underside of the power supply (see image B). Place two 9V alkaline batteries inside, close the cover and plug the power cord back into the wall outlet. The backup battery will not support repeated movement for extended periods of time. *After power is restored, unplug power cord, remove the batteries, then plug the power cord back into the wall for normal use.*

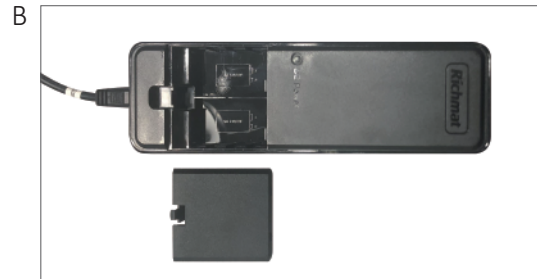

## Troubleshooting

In the event that the base fails to operate, assess the symptoms and possible solutions provided in the chart below.

SYMPTOMS	SOLUTIONS
Remote control illuminates and appears to be operable, but will not activate base.	Verify that the power cord is plugged into a working, grounded electrical outlet. Test the outlet by plugging in another working appliance.
No features of the base will activate.	<p>Program the remote control (see the Setting Programmable Positions and Pairing Remote section of this manual for programming procedures).</p> <p>Unplug the power cord, wait 30 seconds and plug back to reset electronic components.</p> <p>The surge protection device or the electrical outlet may be defective. Test the outlet by plugging in another working appliance.</p> <p>Verify that the connector on the base is securely attached to the control box.</p>
Wireless remote will not illuminate.	Replace the batteries in the wireless remote.
Head or foot section will elevate, but will not return to the flat position.	<p>Base mechanism may be obstructed. Elevate base and check for obstruction. Remove obstruction.</p> <p>Head section may be too close to the wall.</p> <p>Headboard may be too close to the edge of the mattress. Verify that there is enough distance between the headboard brackets and mattress. Adjust if required.</p>

SYMPTOMS	SOLUTIONS
<p>Head &amp; Foot lift function has minor interference during operation.</p>	<p>Check batteries in wireless remote control, replace with two (2) new AAA batteries if necessary.</p> <p>Make sure that you are following the duty cycle of the motors (do not operate more than two minutes over a 18-minute period, or approximately 10% duty cycle).</p> <p>Press the lift buttons squarely and accurately.</p> <p>Wireless remote control may be experiencing common Radio Frequency Interference from other radio transmitting devices. Wait several seconds, and then try pressing appropriate button again. See FCC Compliance Statement on page 5 of this guide.</p>
<p>Excessive massage motor noise.</p>	<p>If the base is located on hard surface flooring, place carpet pieces or rubber casters cups (not included) under each leg.</p> <p>Using the wireless remote control, elevate the head or foot section a short distance to realign the mechanisms with the base support platform.</p> <p>Verify that your base is not positioned against a wall, nightstand, or other object that may cause the vibration or noise.</p> <p>If the base is installed over a bed frame, verify that the massage motors are not causing the base frame (or base frame components) to vibrate.</p> <p>Verify that the headboard attachment hardware is properly tightened (if used).</p>
<p>A clicking noise is heard under the base when raising or lowering.</p>	<p>This is normal. The lift motor relays “click” when they are engaged. No action is required.</p>
<p>Massage motor overheats or stops.</p>	<p>If the vibration motor overheats, the thermal protection will turn the motor off. Wait 30 minutes, turn the massage back on. If it does not come on, turn it off and report the situation to customer service.</p>





Customer Service: 1-855-430-8943  
Serial No.



# Harmony

## Base Réglable Sans Fil Harmony Ultimate MANUEL DU PROPRIÉTAIRE Installation & Opération



**Brevet en Instance**

Garantie - 2 Ans Pièces et Main-d'œuvre sur toute la base



## CONTENU

Avertissements de Sécurité et de Garantie	01
Liste des Pièces	05
Guide de Référence Rapide de Harmony Pro Electronics	06
Guide d'Installation	08
Instructions de Contrôle à Distance Harmony Pro	10
Définition de Positions Programmables et Appariement à Distance	12
Synchronisation de Deux Bases	13
Bluetooth Instructions	15
Batterie de Secours d'Urgence	17
Dépannage	18

## Avertissements de Sécurité et de Garantie

---

*ATTENTION : LISEZ ATTENTIVEMENT LES INFORMATIONS SUIVANTES AVANT D'UTILISER CE PRODUIT*

En cas d'incapacité à comprendre les avertissements, les mises en garde et/ou les instructions, communiquez avec le concessionnaire ou le personnel technique, s'il y a lieu, avant de tenter d'utiliser l'équipement. Sinon, des blessures ou des dommages peuvent en résulter.

### *AVERTISSEMENTS DE SÉCURITÉ:*

- N'utilisez pas de lit à l'extérieur.
- N'utilisez pas de lit près des explosifs.
- L'utilisation du lit avec de l'équipement d'administration d'oxygène autre que le type masqué nasal crée un risque d'incendie possible.
- Lorsque vous utilisez de l'équipement d'administration de type nasal ou masqué, acheminez et fixez correctement les tubes d'oxygène ou d'air pour vous assurer que les tubes ne s'enchevêtrent pas ou ne sont pas endommagés pendant le fonctionnement normal du lit.
- Soyez prudent lorsque vous avez des liquides dans ou autour du lit pour vous assurer qu'il n'y a pas de déversement. En cas de déversement, tenez-vous dans un endroit sec et propre du sol et débranchez immédiatement le lit. Nettoyez le déversement et laissez la zone autour du lit sécher à fond avant d'utiliser à nouveau les commandes électriques. Ne mangez pas et ne buvez pas de liquides chauds pendant que vous utilisez le lit.
- Cet appareil n'est pas destiné à être utilisé par des personnes (y compris des enfants) ayant des capacités physiques, sensorielles ou mentales réduites, ou un manque d'expérience et de connaissances, à moins qu'ils n'aient été donnés la supervision ou les instructions concernant l'utilisation de l'appareil par une personne responsable de leur sécurité.
- Ne permettez pas aux enfants ou aux personnes handicapées d'utiliser le lit sans la supervision d'un adulte.
- Ne laissez aucune personne ou animal de compagnie sous le lit à tout moment.
- Pendant le fonctionnement du lit, assurez-vous que le corps est positionné dans les limites du lit. Ne placez pas d'extrémités sur les côtés du lit lorsque vous utilisez les fonctions du lit.

### *AVERTISSEMENT DE GARANTIE !*

N'ouvrez pas ou n'altérez pas le boîtier de commande, les moteurs ou la télécommande (à l'exception des compartiments de la batterie). La garantie sera annulée si le fonctionnement interne de ces composants est altéré.

#### *Évaluation du Produit:*

Les moteurs ne sont pas conçus pour fonctionner en continu pendant plus de [2] minutes au cours d'une période de [18] minutes ou d'un cycle d'utilisation d'environ 10 %. Tenter de contourner ou de dépasser cette valeur raccourcira l'espérance de vie de la fondation et peut annuler la garantie. Renseignements sur l'Exploitation:

- Une fois l'assemblage des fondations d'alimentation terminé, utilisez la télécommande pour assurer le bon fonctionnement.
- Garder les pièces mobiles exemptes d'obstruction pendant le fonctionnement du lit (y compris les draps, les vêtements, les tubes, le câblage et les produits utilisant des cordons d'alimentation électrique).
- Répartir le poids corporel uniformément sur la surface du lit. Ne pas placer tout le poids sur les sections de la tête ou des pieds du lit, pendant le repositionnement et l'entrée ou la sortie du lit.

#### *Avis de Non-responsabilité Concernant l'Utilisation de l'Hôpital:*

Cette fondation de puissance est conçue pour un usage résidentiel uniquement. Il n'est pas approuvé pour une utilisation hospitalière et n'est pas conforme aux normes de l'hôpital.

#### *Limites de Poids:*

Ce produit n'est pas conçu pour supporter des poids supérieurs à 750 livres, y compris le matelas et la literie. Le lit supportera structurellement ce poids, à condition qu'il soit réparti uniformément sur la fondation. La fondation de puissance n'est pas conçue pour supporter ou soulever cette quantité dans les sections de tête ou de pied seules. Le dépassement de cette restriction de poids pourrait endommager le lit et / ou causer des blessures et annulera la garantie.

#### *FRÉQUENCE RADIO: 2,4 GHz*

#### *CONFORMITÉ À LA FCC:*

Cet appareil est conforme à la Partie 15 des Règles de la FCC. L'exploitation est soumise aux deux conditions suivantes : (1) Cet appareil peut ne pas causer d'interférences nuisibles, et (2) cet appareil doit accepter toute interférence reçue, y compris les interférences qui peuvent provoquer un fonctionnement indésirable. Pour se conformer aux exigences d'exposition aux RF FCC, aucun changement à l'antenne ou à l'appareil n'est autorisé. Tout changement à l'antenne ou à l'appareil pourrait faire en sorte que l'appareil dépasse l'exigence d'exposition aux RF et annuler le droit de l'utilisateur d'utiliser l'appareil.

### *BASES RÉGLABLES EN GARANTIE*

Dans la garantie : « Base réglable » désigne la fondation de lit réglable vendue par Harmony à un concessionnaire autorisé. La « base réglable » n'inclut pas le matelas. « Acheteur » et « Vous » désignent tous deux le consommateur qui est l'acheteur initial de cette base ajustable produite par Harmony. Cette garantie n'est pas transférable. « Date de Début de la Garantie » désigne la date à laquelle vous avez acheté une base réglable Harmony nouvelle et inutilisée. Harmony Vous garantit cette base ajustable selon les termes et sur les périodes de réduction indiquées ci-dessous. Toutes les réclamations au titre de la garantie nécessitent que votre part vous avise Harmony de la manière décrite ci-dessous et qu'elle soit reçue par Harmony dans le délai de garantie applicable.

### *GARANTIE COMPLÈTE DE 1ÈRE ET 2ÈME ANNÉE*

Pour la 1ère et la 2ème année à compter de la Date de Début de la Garantie, votre base réglable est garantie contre les défauts non exclus de la fabrication ou des matériaux d'Harmony. Au cours de la 1ère et 2ème année à compter de la Date de Début de la Garantie, Harmony réparera ou remplacera (sans frais pour Vous) toute pièce de base réglable défectueuse, et Harmony paiera toute la main-d'œuvre autorisée associée à la réparation ou au remplacement de toute pièce jugée défectueuse. Dans le cas où la base ajustable doit être remplacée, Harmony ne couvre ni ne paie aucune partie des frais de transport.

### *GARANTIE LIMITÉE DE 3ÈME À 15ÈME ANNÉE*

Au cours de la 3ème à la fin de la 15ème année à compter de la Date de Début de la Garantie, Harmony couvrira une partie au prorata de 50% de toute pièce électronique non exclue par cette garantie. Vous êtes responsable de payer tous les coûts de service liés à la réception et à l'installation de la nouvelle pièce. Les appareils électroniques couverts comprennent : moteur, boîtier de commande, alimentation, télécommande, boîtier de commande, moteur de massage, lumière LED et port de charge USB. Harmony paiera et couvrira le coût d'expédition des pièces vers les 48 États inférieurs uniquement. Le client sera responsable de payer 50% du coût des pièces que la garantie au prorata ne couvre pas. Par exemple, si vous faites une réclamation pour un moteur admissible et que la pièce coûte 129 \$, vous seriez responsable de payer 64,50 \$.

### *GARANTIE LIMITÉE DE 3ÈME ANNÉE À 20ÈME ANNÉE*

À partir de la 3ème année à compter de la Date de Début de la Garantie et jusqu'à la fin de la 20e année à compter de la Date de Début de la Garantie, Harmony remplacera toutes les pièces de base en acier jugées défectueuses et non exclues par cette garantie. Cette garantie ne couvre que le cadre du mécanisme en acier. Harmony Vous fournira gratuitement les pièces métalliques pour le cadre défectueux. Vous êtes responsable de payer tous les frais de service et de transport liés à la réception et à l'installation de la nouvelle pièce. Dans le cas d'une base en acier défectueuse, si les frais d'expédition et les coûts de main-d'œuvre sont excessifs, le client peut choisir une garantie au prorata de 50% et recevoir un nouveau modèle identique ou comparable pour 50% du prix d'achat du client. Le client est responsable de tous les frais d'expédition associés à cette garantie.

#### TERMES SUPPLÉMENTAIRES ET CONDITIONS D'EXCLUSIONS:

Cette garantie ne s'applique pas ; (a) à tout dommage causé par Vous ; b) s'il y a eu réparation ou remplacement de pièces de base réglables par une personne non autorisée ; (c) si la base réglable a été mal manipulée (que ce soit en transit ou par d'autres moyens), soumise à des abus physiques ou électriques ou à une mauvaise utilisation, ou autrement utilisée d'une manière incompatible avec les procédures d'exploitation et d'entretien décrites dans le Manuel du Propriétaire et la présente garantie ; (d) pour endommager les matelas, le tissu, les câbles, les cordons électriques ou les articles fournis par les concessionnaires (contactez le concessionnaire pour obtenir des informations sur la garantie de ces articles) ; (e) s'il y a eu une modification de la base réglable sans le consentement écrit préalable de Harmony ; ou (f) aux coûts des appels de service inutiles, y compris les coûts des appels de service à domicile uniquement dans le but de Vous renseigner sur la base ajustable ou de trouver une connexion d'alimentation satisfaisante.

Cette garantie sera annulée si la restriction de poids recommandée n'est pas respectée, soit 850 lb au total, y compris les personnes, les matelas et les matériaux de literie, pour les défauts non fabriqués, ou si des modifications sont apportées à la base réglable.

Cette garantie ne s'appliquera qu'à l'acheteur d'origine et sera annulée pour un propriétaire ultérieur.

Toute réparation ou remplacement de Votre base réglable ou de ses composants selon les termes de cette garantie limitée ne prolonge pas la garantie applicable à partir de la Date de Début de la Garantie. Ce délai peut ne pas s'appliquer dans certaines juridictions, y compris la province de Québec. La décision de réparer ou de remplacer des pièces défectueuses en vertu de cette garantie sera prise, ou de faire prendre, par Harmony à son gré et à sa seule discrétion.

Harmony ne sera pas responsable de tout dommage spécial, indirect, accessoire ou consécutif ou de tout autre dommage, réclamation ou perte non expressément couvert par les termes de la présente garantie.

Cette garantie limitée n'inclut pas le remboursement des inconvénients, de l'enlèvement, de l'installation, du temps de configuration, de la perte d'utilisation, de l'expédition ou de tout autre coût ou dépense. Harmony et ses techniciens de service ne seront pas responsables du déplacement des meubles ou de tout autre article non fixé à la base réglable afin d'effectuer le service sur la base réglable.

Il est de Votre seule responsabilité de fournir un espace et une accessibilité adéquats à la base réglable. Dans le cas où le technicien n'est pas en mesure d'effectuer le service en raison d'un manque d'accessibilité, l'appel de service Vous sera facturé et le service devra être reprogrammé.

Harmony ne donne aucune autre garantie, expresse ou implicite, et toutes les garanties implicites de qualité marchande et d'adéquation à un usage particulier sont déclinées par Harmony et exclues du présent contrat.

## Liste des Pièces

Tous les appareils électroniques et composants qui doivent être installés sont situés dans des boîtes sous la fondation ou fixés au cadre. Avant de jeter les matériaux d'emballage, assurez-vous que toutes les pièces sont comptabilisées.

A



Batteries AAA (2)

B



Jambes de 8" + 4" &  
Casquettes Inférieures (6)

C



Alimentation  
Électrique (1)

D



Cordon  
d'Alimentation (1)

E



Télécommande (1)

F

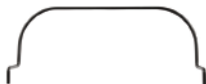

Barre de Retenue (2)  
Fixé au cadre de lit

G



Câble Séparateur(1)  
(Inclus Avec TXL / CKS / SQ  
Taille Seulement)

### ÉQUIPEMENT OPTIONNEL (NON INCLUS)

(2) Batteries de 9 Volts



Clé à Douille et en Croissant



L'apparence et la fonctionnalité réelles  
du produit peuvent varier d'une  
photographie à l'autre.



## Guide de Référence Rapide Harmony Ultimate Electronics

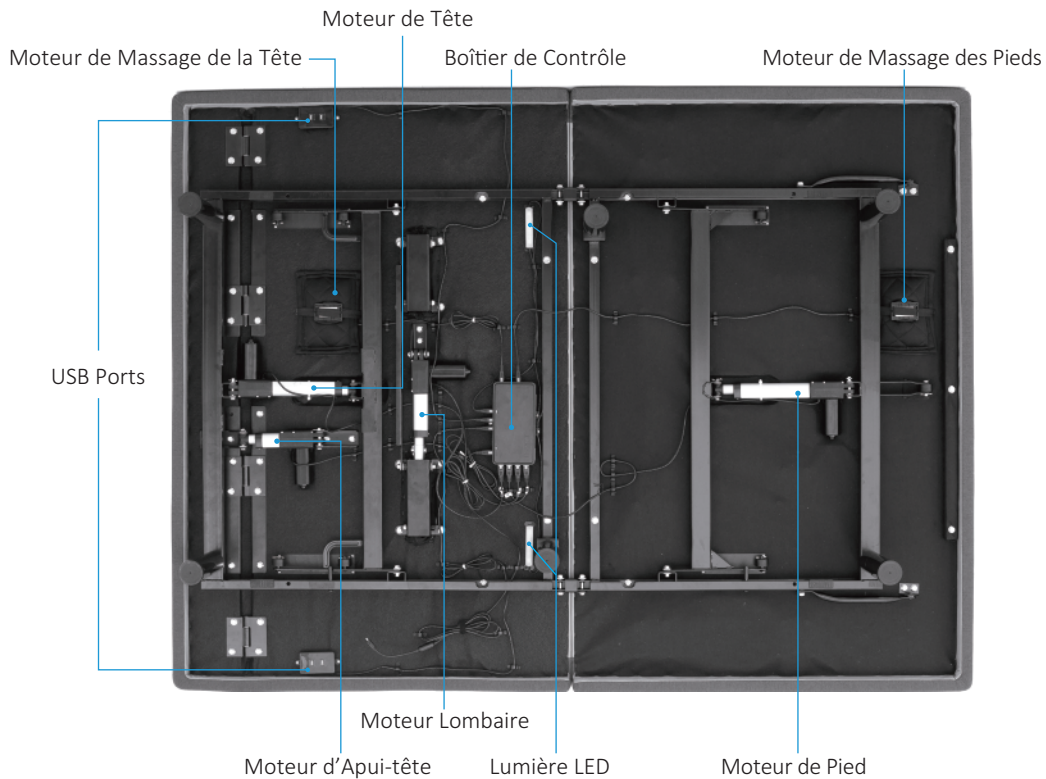

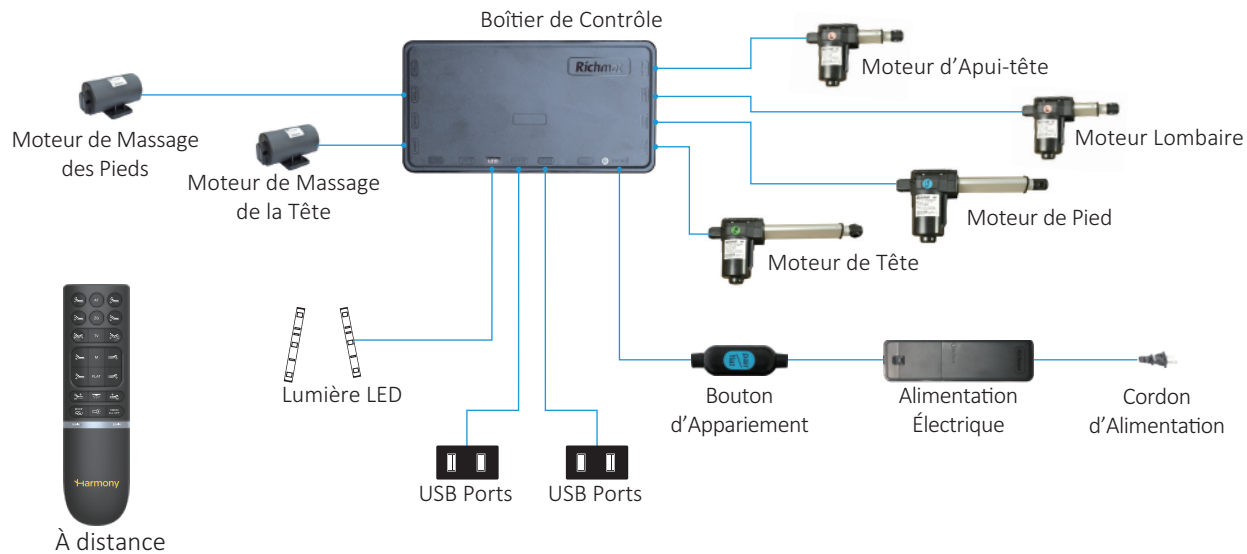

## Guide d'Installation

Deux personnes sont nécessaires pour mettre en place la fondation.

*REMARQUE : Pour éviter d'endommager la fondation, ouvrez toujours le carton pendant que le lit est en position plate.*

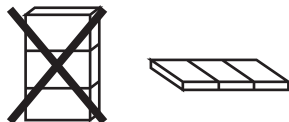

1. Ouvrez la boîte d'expédition et sortez le platelage supérieur. Coupez le ruban fixant les Boîtes d'accessoires et la barre de retenue de matelas et mettez-les de côté. Retirez soigneusement le cadre de lit de l'emballage et ouvrez-le.



2. Pour installer les six jambes (voir l'image A en bas à droite), enflez le boulon de la jambe sur l'écrou du cadre de fondation et serrez-le à la main. NE PAS TROP ÉTANCHER.



### **WARNING**

L'écrou sur le cadre est amovible et remplaçable. Veuillez retirer le ruban adhésif sur l'écrou pour installer les jambes.

3. Débranchez le cordon d'alimentation d'entrée (connecté au port d'alimentation du boîtier de commande) et branchez-le sur le bloc d'alimentation.



4. Dévissez le cordon d'alimentation et connectez-le au bloc d'alimentation.



5. Retournez soigneusement la fondation sur ses jambes.

Important : Deux personnes sont nécessaires pour déplacer la fondation. Ne traînez pas sur le sol. Ne reposez pas le cadre sur le côté ; une pression excessive peut endommager les jambes.

6. Assurez-vous que les batteries sont correctement installées.



7. Insérez les barres de retenue du matelas dans les œillets comme indiqué.



A

Tête

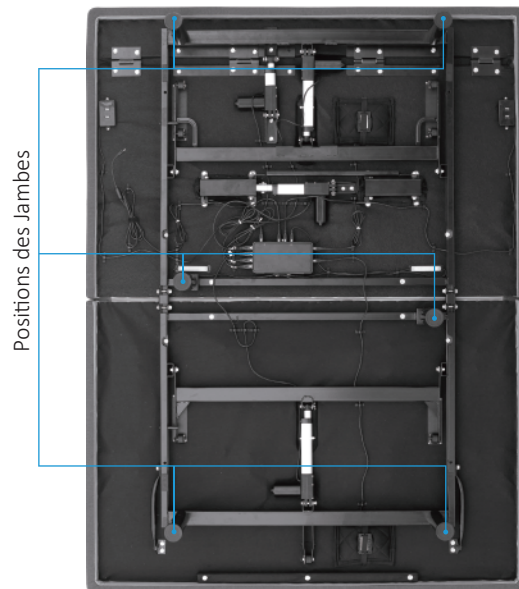

Pied

## Instructions de Contrôle à Distance Harmony Ultimate

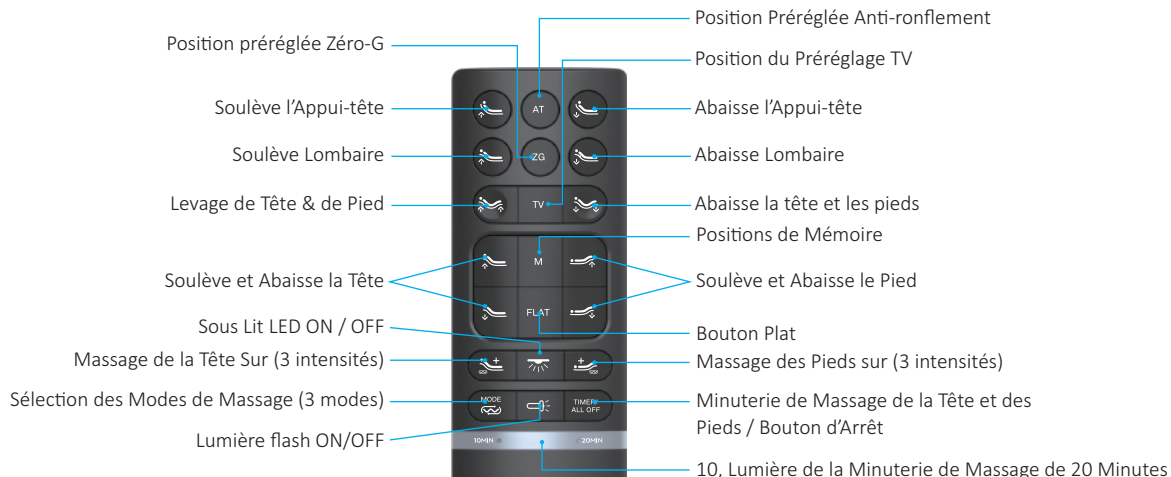

### **WARNING**

- L'utilisation excessive des moteurs de massage, plus de 30 minutes pour une fois, provoquera l'arrêt du moteur et peut-être surchauffer.
- N'utilisez pas de massage pendant plus de 30 minutes pour une fois.
- Revenez le massage après 30 minutes de repos pour éviter d'endommager les moteurs ou la base réglable.

## ADJUST

---



Soulève et Abaisse la Tête



Soulève et Abaisse le Pied



Soulève et abaisse Lombaire



Soulève et abaisse la Tête & Pied



## ONE TOUCH BUTTONS

---



Position Préréglée  
Anti-ronflement



Position préréglée Zéro-G



Position du Préréglage TV



Bouton Plat



Position de la Mémoire



Sous Lit ON /OFF



Appuyez sur le bouton et  
maintenez-le enfoncé, la  
lumière flash sera allumée.

## MASSAGE FEATURE

---



Massage de la Tête Sur (3 intensités)



Massage des Pieds sur (3 intensités)



Sélection des Modes de Massage  
(3 modes)



Le bouton sélectionnera un paramètre de  
10, 20 ou 30 minutes. Appuyez sur une  
quatrième fois désactivera le massage

10  
MIN 20  
MIN

La lumière sur le dessus de la  
télécommande indique un réglage de  
minuterie de 10, 20 ou 30 minutes  
(rétroéclairé de 10 et 20 MIN sur).

## Définition de Positions Programmables et Appariement à Distance

### DÉFINITION DE POSITIONS PROGRAMMABLES

Le lit d'alimentation sans fil dispose d'une fonction programmable qui vous permet d'enregistrer des positions personnalisées.

Veillez lire toutes les instructions ci-dessous avant de définir vos préréglages personnalisés sur la télécommande.

#### ÉTAPE 1

Ajustez la tête et le pied à la position souhaitée.



#### ÉTAPE 2

Appuyez d'abord sur le bouton plat **FLAT** et maintenez-le enfoncé, puis appuyez et maintenez enfoncé le bouton de mémoire **M** pendant 5 secondes jusqu'à ce que vous entendiez 2 bips sonores.



#### ÉTAPE 3

Pour ajuster la position enregistrée, répétez les étapes 1 et 2 et la nouvelle position sera enregistrée.

### JUMELAGE À DISTANCE

La télécommande d'origine qui vient dans la boîte est déjà jumelée à la fondation. Aucune autre mesure n'est requise.

Dans le cas où la télécommande n'est pas jumelée à la fondation, suivez les étapes ci-dessous.



#### ÉTAPE 1

Assurez-vous que les batteries fonctionnent correctement.

Remplacez-les au besoin.



#### ÉTAPE 2

Branchez le cordon d'alimentation à la source d'alimentation.

#### ÉTAPE 3

Appuyez et maintenez le levage de la tête et le levage des pieds simultanément, puis appuyez et maintenez le bouton sur le cordon du boîtier de commande pendant 3 secondes jusqu'à ce que vous entendiez 2 bip sonores, la télécommande est ensuite jumelée.



## Synchronisation de Deux Bases

### Utilisation de la Télécommande

Si vous avez des bases séparées, suivez ces instructions pour utiliser les deux côtés avec une télécommande de manière synchronisée. Ignorez cette étape si vous n'avez pas de bases séparées.

1. Assurez-vous que chaque télécommande fonctionne d'un côté respectif (c.-à-d. Télécommande A contrôle la Base A et Télécommande B contrôle la Base B).
2. Jumelez la Télécommande A à la Base B, puis la base A et la base B peuvent être actionnées simultanément par Télécommande A.
3. Testez le déplacement des deux bases avec Télécommande A. La Télécommande B ne fonctionnera plus.

Conseil : Vous pouvez également configurer deux commandes à l'aide du Câble de Synchronisation inclus.





### Utilisation du Câble de Synchronisation

Comme alternative à la synchronisation sans fil des bases avec votre télécommande, vous pouvez utiliser le Câble de Synchronisation pour synchroniser deux bases de lit réglables.

1. Définissez deux bases l'une à côté de l'autre.
2. Localisez l'Entrée du Câble de Synchronisation sur le Boîtier de Contrôle de chaque base.
3. Branchez le Câble de Synchronisation dans le Boîtier de Contrôle de chaque base.
4. Testez la connexion en déplaçant chaque base avec votre télécommande.

1



2



3

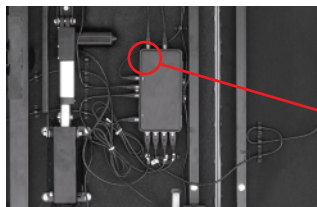

## Bluetooth Instructions

---

Étape 1: Branchez la base dans la source d'alimentation

Étape 2: Activez le Bluetooth dans le téléphone portable

Étape 3: Installer l'APP

Option 1)

Accédez à APP Store (SYSTÈME IOS)/ Google Store (SYSTÈME ANDROID) Tapez « Harmony » dans le champ de recherche et sélectionnez APP, appuyez sur « installer » pour installer APP sur le téléphone portable comme indiqué ci-dessous.

Option 2)

Scannez ce code QR dans les magasins APP pour le téléchargement.

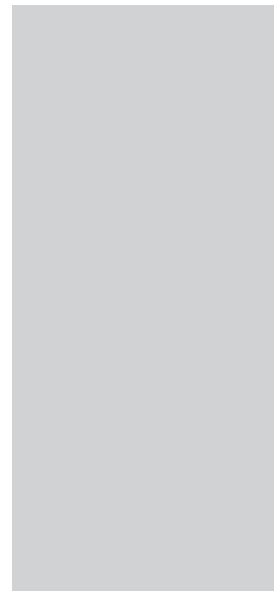
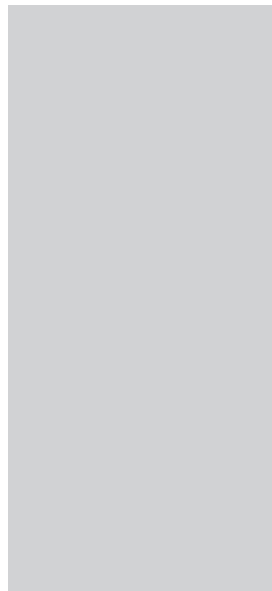
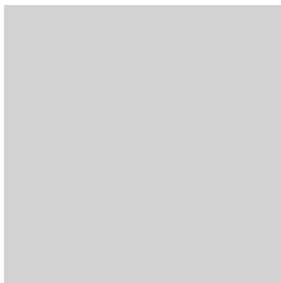

Étape 4: Dispositif de contrôle via Harmony Power Base APP.

- 1) Ouvrez Harmony Power Base APP qui a été précédemment installé sur le téléphone portable comme indiqué dans l'image ci-dessous.

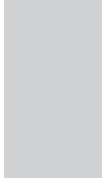

- 2) Cliquez sur le 🔍 et actualisez la liste, puis sélectionnez le code du boîtier de contrôle de votre base (code également trouvé sur le boîtier de contrôle apposé à votre base), comme indiqué dans l'image ci-dessous.

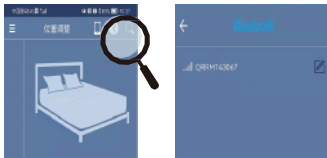

- 3) Actualisez la liste et sélectionnez le modèle de votre base comme indiqué dans l'image ci-dessous.

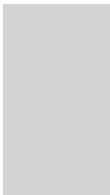

Étape 5: Ouvrez le centre de contrôle et sélectionnez les options souhaitées.

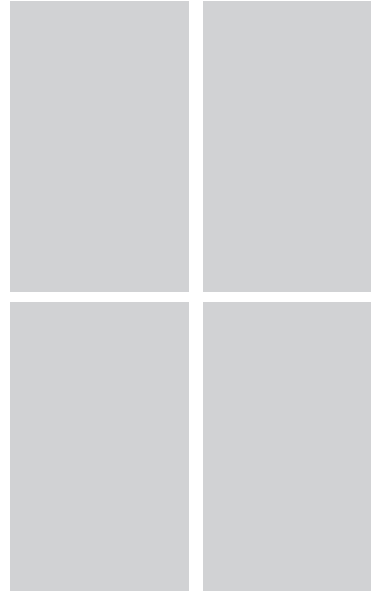

#### REMARQUE:

Si vous souhaitez ré-ajuster les positions, ajustez la tête ou le pied à la position souhaitée, puis appuyez sur l' 🔄 de TV / ZG / Anti-Snore / M1 / M2 jusqu'à ce que vous entendiez 2 bips. Maintenant, les nouveaux postes sont sauvés.

## Batterie de Secours d'Urgence

*Vue d'ensemble*

*Important : La batterie de secours ne doit être utilisée qu'en cas de panne de courant. Les batteries ne doivent pas être utilisées pour le fonctionnement normal de la base. La batterie de secours ne prendra pas en charge les mouvements répétés pendant une période prolongée.*

*Utilisation de la Batterie de Secours:*

Utilisez deux batteries 9V uniquement (non incluses). En cas de panne de courant, installez les batteries 9V dans l'alimentation pour permettre une alimentation temporaire à la base (voir l'image A).

*Installation de Batteries:*

Débranchez le cordon d'alimentation de la prise et retirez le couvercle du compartiment sous le bloc d'alimentation (voir l'image B). Placez deux batteries 9V à l'intérieur, fermez le couvercle et rebranchez le cordon d'alimentation dans la prise murale. La batterie de secours ne supportera pas les mouvements répétés pendant de longues périodes. Une fois le courant rétabli, débranchez le cordon d'alimentation, retirez les batteries, puis rebranchez le cordon d'alimentation dans le mur pour une utilisation normale.

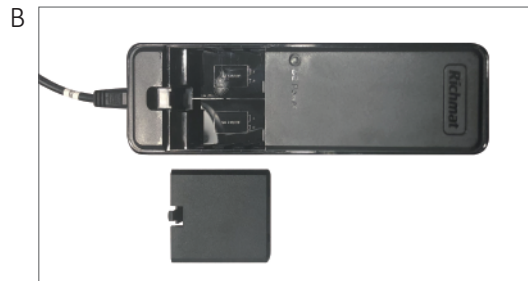

## Dépannage

Dans le cas où la base ne fonctionne pas, évaluez les symptômes et les solutions possibles fournis dans le tableau ci-dessous.

SYMPTÔMES	SOLUTIONS
La télécommande s'allume et semble fonctionner, mais n'activera pas la base.	Vérifiez que le cordon d'alimentation est branché sur une prise électrique qui fonctionne et mise à la terre. Testez la prise en branchant un autre appareil fonctionnel.
Aucune caractéristique de la base ne s'activera.	<p>Programmez la télécommande (voir la section Réglage des Positions Programmables et Appariement à Distance de ce manuel pour les procédures de programmation).</p> <p>Débranchez le cordon d'alimentation, attendez 30 secondes et rebranchez pour réinitialiser les composants électroniques.</p> <p>Le dispositif de protection contre les surtensions ou la prise électrique peut être défectueux. Testez la prise en branchant un autre appareil fonctionnel.</p> <p>Vérifiez que le connecteur sur la base est solidement attaché au boîtier de contrôle.</p>
La télécommande sans fil ne s'allume pas.	Remplacez les batteries de la télécommande sans fil.
La section de la tête ou du pied s'élève, mais ne revient pas à la position plate.	<p>Le mécanisme de base peut être obstrué. Élevez la base et vérifiez s'il n'y a pas d'obstruction. Enlevez l'obstruction.</p> <p>La section de la tête peut être trop proche du mur.</p> <p>La tête de lit peut être trop près du bord du matelas. Vérifiez qu'il y a suffisamment de distance entre les supports de tête de lit et le matelas. Ajustez si nécessaire.</p>

SYMPTÔMES	SOLUTIONS
La fonction de levage de la Tête & du Pied a des interférences mineures pendant le fonctionnement.	<p>Vérifiez les batteries dans la télécommande sans fil, remplacez par deux (2) nouvelles batteries AAA si nécessaire.</p> <p>Assurez-vous que vous suivez le cycle d'utilisation des moteurs (ne fonctionnez pas plus de deux minutes sur une période de 18 minutes, ou environ 10% cycle d'utilisation).</p> <p>Appuyez sur les boutons de levage carrément et avec précision.</p> <p>La télécommande sans fil peut subir des Interférences de Radiofréquence communes d'autres dispositifs de transmission radio. Attendez plusieurs secondes, puis essayez d'appuyer à nouveau sur le bouton approprié. Voir la Déclaration de Conformité de la FCC à la page 5 de ce guide.</p>
Bruit excessif du moteur de massage.	<p>Si la base est située sur un plancher de surface dure, placez des morceaux de tapis ou des gobelets de roulettes en caoutchouc (non inclus) sous chaque jambe.</p> <p>À l'aide de la télécommande sans fil, élevez la section de la tête ou du pied sur une courte distance pour réaligner les mécanismes avec la plate-forme de support de base.</p> <p>Vérifiez que votre base n'est pas positionnée contre un mur, une table de chevet ou un autre objet qui pourrait causer les vibrations ou le bruit.</p> <p>Si la base est installée sur un cadre de lit, vérifiez que les moteurs de massage ne font pas vibrer le cadre de base (ou les composants du cadre de base).</p> <p>Vérifiez que le matériel de fixation de la tête de lit est correctement serré (le cas échéant).</p>
Un bruit de clic se fait entendre sous la base lors de l'élévation ou de l'abaissement.	C'est normal. Les relais du moteur de levage « clic » quand ils sont engagés. Aucune mesure n'est requise.
Le moteur de massage surchauffe ou s'arrête.	Si le moteur de vibration surchauffe, la protection thermique éteindra le moteur. Attendez 30 minutes, revenez le massage. S'il ne s'allume pas, éteignez-le et signalez la situation au service à la clientèle.



# Harmony

Service à la Clientèle: 1-855-430-8943

Numéro de Série: